

ÅRSBUDGET 2021

for Rødding Sogns Menighedsråd

i Malt Provsti

i Vejen Kommune

Myndighedskode 8949

CVR-nr. 13309116

Budget 2021 indeholder følgende:

Målsætning, særlige indsatsområder samt supplerende forklaringer

Årsbudget i hovedtal

Årsbudget fordelt på formål

Målsætning for hele valgperioden, der indgår i dette års budget.

Målsætning for Rødding Sognekirke

At være folkekirke i Rødding sogn er at være en kirke:

- i byen og i tiden.
- for alle aldersgrupper.
- der tør forny sig frem for at stivne i traditioner.
- der samtidig med fornyelse vil bevare den kristne kulturarv.
- der møder mennesket, der hvor det er og tager udgangspunkt herfra.
- der møder sognets beboere med evangeliet gennem forkyndelse, undervisning og omsorg.
- der skaber gode vilkår for kirkens liv og vækst.
- der skaber gode arbejdsforhold for både lønnede og frivillige medarbejdere.

Handleplan

Målsætningen for menighedsrådsarbejdet i Rødding Sogn udmøntes i en handlingsplan, hvor det at være en folkekirke, der er synlig i det sogn og i den by, hvor den ligger, sker ved:

- At skabe gode vilkår for kirkens liv og vækst ved at give gode muligheder for initiativer.
- At være synlig som kirke.
- At have aktiviteter og tilbud for alle aldersgrupper, der er tilpasset den tid vi lever i.
- At være en kirke, som tør forny sig med salmer, der hører tiden til, musik i forskellige genrer og andre gudstjenesteformer, men samtidig være tro mod det fundament den kristne tro er grundmuret af.
- At lave aktiviteter og tilbud til den gruppe af mennesker, som sjældent gør brug af deres medlemskab af folkekirken, tage udgangspunkt i deres behov.
- At have tilbud til sognets beboere med evangeliet, forkyndelse og undervisning til både børn og voksne.
- At have omsorg for mennesker, der for eksempel er ensomme og/eller i krise.
- At have tilbud der giver grundlag for fællesskab og aktiviteter med andre kirker, organisationer, klubber og foreningen i og udenfor sognet.

Nuværende aktiviteter og aktiviteter som vi mener, kan være medvirkende til at øge kirkegangen:

Alm. Højmesse de fleste søndage søndag 10:30

Fromesse nogle søndage uden altergang kl 09:00

Familiegudstjeneste mindst en gang i kvartalet

Salmesangsgudstjenester

Friluftsgudstjenester

Aftengudstjenster

Kirkekor

Spirekor

Babysalmesang

Minikonfirmandundervisning

Koncerter

Fredagscafe

Hverdagsgudstjenester / fyraftensgudstjenester

Særlige indsatsområder (jf. merudgiftsønsker mv.)

Ansøgning om anlægsbevilling:

Anlægsønske nr. 1. Rødding Menighedsråd søger en anlægsbevilling på 600.000 kr. til nye gulve i Rødding Kirke i kor, østende af skib og sidegang. Menighedsrådet søger bevillingen til at forny og ensrette gulvbelæggningerne som nævnt ovenfor, sådan at der bliver ens gulvbelæggninger i skib og kor.

Anlægsønske nr. 2. Rødding Menighedsråd søger en anlægsbevilling på 300.000 kr. til renovering af støbejernshegnet på et fredet gravsted på Rødding Kirkegård. Betonkanterne har sat sig og gitrene har rustskader og er derfor i en stand, hvor en renovering er påkrævet. Det gælder både støbejernsgitteret samt soklen.

Anlægsønske nr. 3. Rødding Menighedsråd søger en anlægsbevilling på 166.855 kr. til udskiftning af tagbelægning på værksteds- og garagebygningen ved graverhuset. Der er fratrukket variabel momsaflyftning på budgetforslaget. I 2019 blev taget på graverhuset skiftet, finansieret delvist af driftsrammen og ved forbrug af frie midler.

Der henvises til bilag 7 for detaljeret beskrivelse af de enkelte projekter.

Supplerende forklaringer til budgettet:

Budget 2021 er udarbejdet på grundlag af regnskab 2019 og budget 2020. Lønbudgettet er prisreguleret ud fra oplyste fremskrivningsprocenter til 2021 prisniveau. Øvrige driftsbudget er prisreguleret til 2021-prisniveau. Derudover er budgettet reguleret med de udmeldte beløb fra KAS vedr. hjemfald af gravstedskapital og forrentning samt fjernelse af engangsbevillinger.

I forbindelse med at præstesekretærstillingen blev vakant i 2019, besluttede Rødding Menighedsråd at udvide stillingens indhold og ansætte en kirke- og kulturmedarbejder med 26 timer om ugen i stedet for præstesekretærstillingen på 8 timer om ugen. Stillingen indeholder flere timer til arbejde med kommunikation, idet kirkebladet er nedlagt, flere timer som sekretær for menighedsråd og præst, konfirmandmedhjælper og medhjælp ved diverse aktiviteter. Der søges således om forhøjelse af lønbudgettet jf. nedenstående.

Rødding Sognekirke søger om at få tilført yderligere ligningsmidler til finansiering af det budgetterede underskud i budgetbidraget på 326.858 kr. i henhold til nedenstående specifikation:

Specifikation af ansøgning om forhøjelse af driftsrammen:

Lønfremskrivning til 2021 – prisniveau	46.104 kr.
Forhøjelse af lønbudget ved ansættelse af kirke- og kulturmedarbejder	202.306 kr.
Lønbudget vedr. korsangere – nedsat	-15.000 kr.
Driftsbudget vedr. konfirmand-/mødelokaler og præstekontor nedsat	-17.300 kr.
Annoncering vedr. koncerter, foredrag mv. forhøjet jf. nedlæggelse af kirkeblad	17.600 kr.
Nedlæggelse af kirkebladet, trykning og udsendelse fjernet	-33.600 kr.
Øvrige tilpasninger af driftsbudgettet – netto	3.627 kr.
Skyldig omkostning til Lønmodtagernes Feriemidler – jf. Bilag 5	123.121 kr.
I alt ansøgning om forhøjelse af driftsbevillingen til budget 2021	326.858 kr.

Bemærkninger til den udmeldte budgetramme til 2021:

Malt Provsti har ved udmeldingen af budgetrammen til driftsbudgettet til 2021 godkendt Rødding Menighedsråds ansøgning om bevilling til udskiftning af taget på garage og værksted på graverhuset.

Desværre blev forhøjelsen af lønbudgettet til ansættelsen af kirke- og kulturmedarbejderen ikke godkendt. Der er foretaget en midlertidig besparelse i 2021 på organiststillingen til en 30/37-stilling, idet stillingen blev vakant pr. 31.7. 2020. Derudover er der foretaget midlertidig besparelse på løn til kirkekor i 2021 samt på gravermedhjælper timer. Dermed er merudgiften til kirke- og kulturmedarbejderen finansieret i 2021. Merudgiften til Kirke- og kulturmedarbejderstillingen vil indgå som budgetønske til budget 2022, jf. møde den 12. august 2020.

Menighedsrådet beklager ligeledes, at de ansøgte anlægsprojekter til renovering og fornyelse af gulvbelægningen i Rødding Sognekirke samt renovering af fredet gravsted ikke blev bevilget. Menighedsrådet fastholder således anlægsønskerne, således at de fremsendes igen til budget 2022.

	Budget 2021	Budget 2020	Regnskab 2019	Regnskab 2018
1 Ligningsbeløb til drift	2.424.178	2.100.193	2.330.622,00	2.172.966,33
Driftsudgifter i alt	-2.424.178	-2.100.193	-2.351.584,63	-2.025.328,79
2 Kirkebygning og sognegård	-685.842	-473.320	-683.443,43	-449.866,22
2 Indtægter	0	0	0,00	0,00
2 Udgifter, løn	-220.387	-170.302	-176.399,54	-168.942,21
2 Udgifter, øvrige drift	-465.455	-303.018	-507.043,89	-280.924,01
3 Kirkelige aktiviteter	-928.286	-1.057.031	-951.030,16	-1.009.923,93
3 Indtægter	8.500	14.600	10.987,80	14.877,80
3 Udgifter, løn	-700.286	-770.531	-739.825,25	-789.694,48
3 Udgifter, øvrige drift	-236.500	-301.100	-222.192,71	-235.107,25
4 Kirkegård	-335.103	-257.330	-291.180,51	-240.047,41
4 Indtægter	387.663	491.675	498.362,01	499.549,64
4 Udgifter, løn	-514.266	-520.305	-531.395,93	-502.981,64
4 Udgifter, øvrige drift	-208.500	-228.700	-258.146,59	-236.615,41
5 Præstebolig mv.	23.240	14.890	-78.774,65	-24.805,56
5 Indtægter	250.400	252.500	234.024,43	283.274,91
5 Udgifter, løn	-100.260	-93.810	-96.918,94	-93.110,23
5 Udgifter, øvrige drift	-126.900	-143.800	-215.880,14	-214.970,24
6 Administration og fællesudgifter	-499.471	-335.378	-354.002,68	-316.703,40
6 Indtægter	0	0	0,00	0,00
6 Udgifter, løn	-322.219	-158.581	-184.143,12	-152.319,18
6 Udgifter, øvrige drift	-177.252	-176.797	-169.859,56	-164.384,22
7 Finansielle poster	1.284	7.976	6.846,80	16.017,73
A Resultat af drift	0	0	-20.962,63	147.637,54
Forbrug af frie midler (jf. bilag 1)	0	0		
Resultat af drift inklusiv forbrug af frie midler	0	0		

ANLÆGSBEVILLINGER

8 Anlægsramme				
Renteindtægter af anlægsopsparing (90)	0	0	0,00	0,00
Salg af anlæg (91)	0	0	0,00	0,00
Ligningsbeløb til anlæg ((92)+(93))	0	0	0,00	0,00
Kirkebygning og sognegård ((80)+(81)+(82))	0	0	0,00	0,00
Kirkegård ((83)+(84))	0	0	0,00	0,00
Præstebolig mv. ((85)+(86)+(87)+(88))	0	0	0,00	0,00
B Resultat af anlæg	0	0	0,00	0,00
C Årets resultat	0	0	-20.962,63	147.638
E Heraf til balanceposter (=C-A)	0	0		
+ Forbrug af eksisterende opsparing	0	0		
+ Nye lån	0	0		
+ Forbrug af kirkekassens "salg af anlæg m.v."	0	0		
+ Forbrug af frie midler konverteret til anlæg	0	0		
+ Forbrug af videreførte anlægsmidler tidl. år	0	0		
Ligningsmidler til afdrag på lån	0	0		
Ligningsmidler til anlægsopsparing	0	0		
Renteindtægter af anlægsopsparing	0	0		
Oplagt i stiftet "salg af anlæg m.v."	0	0		
Overf. til kirkekasse "salg af anlæg m.v."	0	0		
F Balanceposter (anlæg)	0	0		
G Sum (=E+F)	0	0		

Tallene i parantes henviser til den 2-cifrede formålsskonto, som posten vedrører. Budgettes formålsskonti fremgår af de efterfølger

Formål

Indtægter

1 Fælles indtægter i alt

- 10 Ligningsbeløb til drift
 - 11 Tillægsbevilling fra 5% midlerne
 - 12 Ligning til samarbejder
- I alt

Budget 2021	Budget 2020	Regnskab 2019	Regnskab 2018	-- Budget 2021 heraf --		
				indtægter	Udgifter, løn	udgifter, øvrig drift
2.424.178	2.100.193	2.330.622,00	2.161.295,00	2.424.178	0	0
0	0	0,00	11.671,33	0	0	0
0	0	0,00	0,00	0	0	0
2.424.178	2.100.193	2.330.622,00	2.172.966,33	2.424.178	0	0

Driftsudgifter

2 Kirkebygning og sognegård

- 20 Fælles formål
 - 21 Kirkebygning
 - 22 Inventar, kirke (herunder orgel og klokker)
 - 23 Sognegård
 - 24 Kirkekontor (uden for kirke og sognegård)
 - 25 Tjenstlige lokaler i præstegård
- I alt

Budget 2021	Budget 2020	Regnskab 2019	Regnskab 2018	-- Budget 2021 heraf --		
				indtægter	Udgifter, løn	udgifter, øvrig drift
0	0	0,00	0,00	0	0	0
-169.284	-162.591	-216.706,79	-153.093,58	0	-79.984	-89.300
-43.500	-39.818	-37.264,15	-30.757,76	0	0	-43.500
-126.388	-96.000	-169.010,85	-97.487,90	0	-43.888	-82.500
-325.970	-150.411	-239.413,65	-145.699,48	0	-96.515	-229.455
-20.700	-24.500	-21.047,99	-22.827,50	0	0	-20.700
-685.842	-473.320	-683.443,43	-449.866,22	0	-220.387	-465.455

3 Kirkelige aktiviteter

- 30 Fælles formål
 - 31 Gudstjeneste og kirkelige handlinger
 - 32 Kirkelig undervisning
 - 33 Diakonal virksomhed
 - 34 Kommunikation
 - 35 Kirkekor
 - 36 Kirkekoncerter
 - 37 Foredrags- og mødevirksomhed
 - 39 Kontingent til DSUK
- I alt

Budget 2021	Budget 2020	Regnskab 2019	Regnskab 2018	-- Budget 2021 heraf --		
				indtægter	Udgifter, løn	udgifter, øvrig drift
0	0	0,00	0,00	0	0	0
-457.280	-447.408	-497.688,27	-462.515,06	0	-387.180	-70.100
-90.084	-88.637	-75.096,70	-96.545,19	0	-52.584	-37.500
-29.200	-36.900	-22.668,09	-33.970,51	8.500	-5.000	-32.700
-25.000	-79.294	-70.129,73	-44.797,70	0	0	-25.000
-188.962	-247.452	-168.124,91	-245.806,69	0	-164.462	-24.500
-103.860	-128.440	-107.458,67	-97.935,73	0	-76.060	-27.800
-32.700	-27.700	-8.663,79	-27.153,05	0	-15.000	-17.700
-1.200	-1.200	-1.200,00	-1.200,00	0	0	-1.200
-928.286	-1.057.031	-951.030,16	-1.009.923,93	8.500	-700.286	-236.500

4 Kirkegård

- 40 Kirkegården
 - 41 Kapel/begravelse, urnenedsættelser
 - 42 Krematorium
 - 43 Arbejde uden for egen kirkegård
- I alt

Budget 2021	Budget 2020	Regnskab 2019	Regnskab 2018	-- Budget 2021 heraf --		
				indtægter	Udgifter, løn	udgifter, øvrig drift
-268.094	-192.436	-305.876,53	-236.840,59	385.409	-472.303	-181.200
-67.009	-64.894	14.696,02	-3.206,82	2.254	-41.963	-27.300
0	0	0,00	0,00	0	0	0
0	0	0,00	0,00	0	0	0
-335.103	-257.330	-291.180,51	-240.047,41	387.663	-514.266	-208.500

Formål

5 Præstebolig mv.

50	Fælles formål
51	Præstebolig 1
52	Præstebolig 2
53	Præstebolig 3
54	Præstebolig 4
55	Præstebolig 5
56	Funktionærbolig
57	Skov og landbrug
58	Øvrige ejendomme

I alt

Budget 2021	Budget 2020	Regnskab 2019	Regnskab 2018	-- Budget 2021 heraf --		
				indtægter	Udgifter, løn	udgifter, øvrig drift
0	0	0,00	0,00	0	0	0
-37.802	-50.267	-75.570,31	-127.202,45	72.600	-59.002	-51.400
0	0	0,00	0,00	0	0	0
0	0	0,00	0,00	0	0	0
0	0	0,00	0,00	0	0	0
0	0	0,00	0,00	0	0	0
0	0	0,00	0,00	0	0	0
68.042	72.157	18.063,16	109.239,96	177.800	-41.258	-68.500
-7.000	-7.000	-21.267,50	-6.843,07	0	0	-7.000
23.240	14.890	-78.774,65	-24.805,56	250.400	-100.260	-126.900

6 Administration og fællesudgifter

60	Fælles formål
61	Menighedsrådet/provstiudvalget
62	Personale, inkl. delt medarbejder
63	Bygning
64	Økonomi
65	Personregistrering - civil
66	Personregistrering - kirkelig
67	Efteruddannelse
68	Menighedsrådsvalg/provstiudvalgsvalg
69	Forsikringspræmie og stiftbidrag (PU)
98	Udlånt til andet sogn

I alt

Budget 2021	Budget 2020	Regnskab 2019	Regnskab 2018	-- Budget 2021 heraf --		
				indtægter	Udgifter, løn	udgifter, øvrig drift
-27.700	-28.600	-36.304,68	-28.015,39	0	0	-27.700
-201.791	-85.794	-102.275,83	-83.849,79	0	-154.591	-47.200
-57.526	-50.500	-73.648,58	-67.383,28	0	-20.126	-37.400
-6.800	-6.800	-4.750,00	0,00	0	-1.800	-5.000
-112.114	-64.800	-73.013,73	-60.744,83	0	-101.814	-10.300
0	0	0,00	0,00	0	0	0
-44.088	-41.387	-47.710,05	-38.770,84	0	-43.888	-200
-5.000	-5.000	-500,00	-800,00	0	0	-5.000
0	-7.500	0,00	0,00	0	0	0
-44.452	-44.997	-15.799,81	-37.139,27	0	0	-44.452
0	0	0,00	0,00	0	0	0
-499.471	-335.378	-354.002,68	-316.703,40	0	-322.219	-177.252

7 Finansielle poster

70	Renter af stiftslån
71	Renter af realkredit og andre lån
72	Øvrige renteudgifter
73	Renteindt. af likvider (ex. kgd.)
74	Renteindt. af kirkekap.I (ex. gravkap.)
75	Kursgevinst/-tab
76	Momsregulering
79	Afregning - Lønmodtagernes Feriemidler

I alt

Budget 2021	Budget 2020	Regnskab 2019	Regnskab 2018	-- Budget 2021 heraf --		
				indtægter	Udgifter, løn	udgifter, øvrig drift
0	0	0,00	0,00	0	0	0
0	0	0,00	0,00	0	0	0
-3.000	0	-488,75	0,00	0	0	-3.000
900	900	1.264,31	949,64	900	0	0
5.384	8.076	8.076,28	6.730,22	5.384	0	0
0	0	0,00	0,00	0	0	0
-2.000	-1.000	-2.005,04	8.337,87	0	0	-2.000
0	0	0,00	0,00	123.121	-123.121	0
1.284	7.976	6.846,80	16.017,73	129.405	-123.121	-5.000

Formål

	Budget	Budget	Regnskab	Regnskab	-- Budget 2021 heraf --		
	2021	2020	2019	2018	indtægter	Udgifter, løn	udgifter, øvrige drift
8 Anlægsramme							
80 Kirkebygning	0	0	0,00	0,00	0	0	0
81 Sognegård	0	0	0,00	0,00	0	0	0
82 Kirkekontor (udenfor kirke og sognegård)	0	0	0,00	0,00	0	0	0
83 Kirkegård	0	0	0,00	0,00	0	0	0
84 Krematorium	0	0	0,00	0,00	0	0	0
85 Præsteboliger	0	0	0,00	0,00	0	0	0
86 Funktionærboliger	0	0	0,00	0,00	0	0	0
87 Skov og landbrug	0	0	0,00	0,00	0	0	0
88 Øvrige ejendomme	0	0	0,00	0,00	0	0	0
90 Renteindtægt af anlægsopsparing	0	0	0,00	0,00	0	0	0
91 Salg af anlæg m.v.	0	0	0,00	0,00	0	0	0
92 Ligningsbeløb anlæg	0	0	0,00	0,00	0	0	0
93 5% tillægsbevilling anlæg	0	0	0,00	0,00	0	0	0
I alt	0	0	0,00	0,00	0	0	0

BILAG 5. Skyldig omkostning til Lønmodtagernes Feriemidler

Bilag 5

Forventet indbetaling til Lønmodtagernes Feriemidler fordelt pr. år

<u>Formål</u>	<u>2021</u>	<u>2022</u>	<u>2023</u>	<u>2024</u>	<u>2025 og senere</u>	<u>I alt</u>
79	123.121					123.121

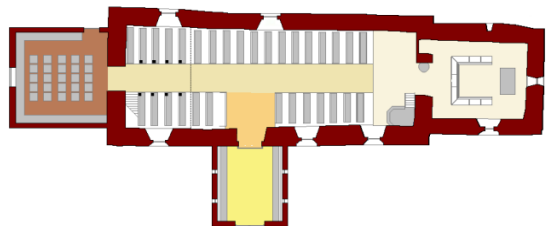

RØDDING KIRKE	Sag nr 837
NY GULVE I SKIB OG KOR	Maj 2020

HANS LUND, Arkitekt maa	Præsteløkke 1, 6630 Rødding 20221073
	arkilund@gmail.com www.arkitekt-hanslund.dk

Rødning Kirke er omtalt i Danmarks Kirker, Haderslev Amt, bind 2, fra side 704. Omtalen er dog en af de tidlige, fra først i 50-erne, og der er sket meget med og i Kirken siden, så en del af det, der står i værket, nu er forældet.

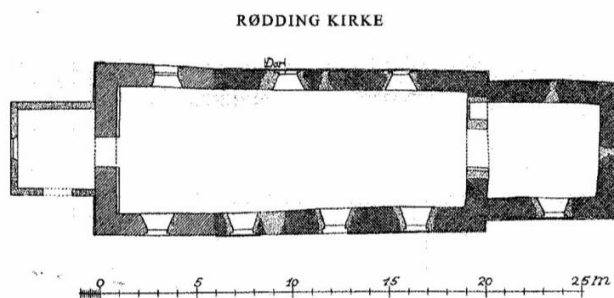
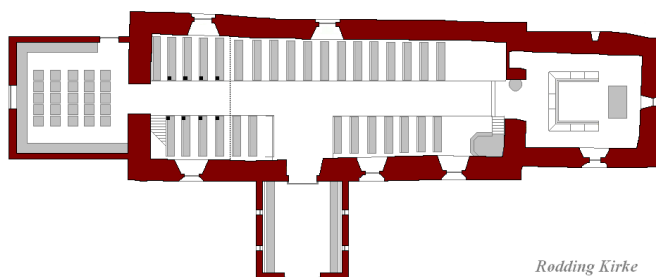

Fig. 2. Rødning. Plan. 1:300. Målt af El. M. 1952.

Danmarks Kirker har den ovenfor viste plan og skriver at Kirken består af kor og skib fra romansk tid, en gotisk vestforlængelse og et våbenhus fra slutningen af forrige århundrede



I 1960-erne blev kirken imidlertid ændret og ombygget ved arkitekterne Graae og Aakjær – våbenhuset mod vest blev erstattet af en vestforlængelse, ”annekset”, og der blev bygget et nyt våbenhus mod syd

Snit i annekset

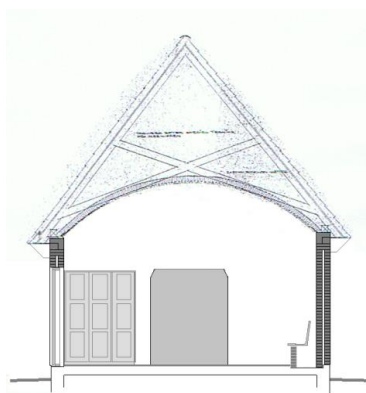

KIRKENS YDRE

Kirken fremtræder nu som vist her
efterfølgende





I 2007 blev tagrytteren og ikke mindst dens spir gennemgribende istandsat



ØVRIGE BYGNINGER

Kirkehuset nord for kirken rummer redskabsrum, mandskabsrum, kirkegårds kontor og kirketoilet



Nordøst for Kirken ligger en kapelbygning



Og den gamle kirkekro øst for kirken er nu væk men der er stadig en henvisning til den på kirkegårdslågen



KIRKENS INDRE

Der er gennem årene foretaget en del ændringer og forbedringer i Kirkens indretning og udsmykning – hver for sig gode nok, men ofte foretaget sådan at de ændrede baggrunden for andre forhold i Kirken og måske uden den helt store sammenhæng med helheden i Kirken



Som eksempler på dette kan nævnes:

Gulvene

Når man bevæger sig rundt i kirken opleves der nu 5-6 forskellige gulvbelægninger, der hver for sig er i udmærket kvalitet, men som i helheden kan opfattes lidt ”rodet”.

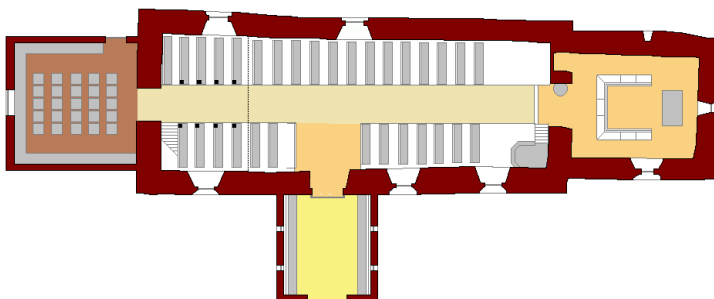

Annekset: Gule flensborgsten sten på kant, 4x24,5 cm, lagt med en tynd fuge



Midtergangen: Gule 8-kantede 25x25 cm med sorte kvadratiske 10x10 cm i hjørnerne lagt med knasfuge.
Langs trægulvene en ”rød stribe” i 11 cm mursten.

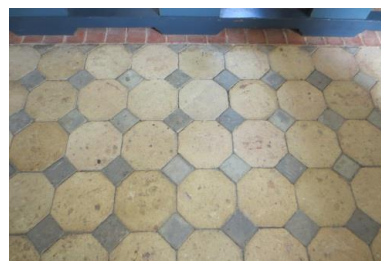

Sidegangen: Gule kvadratiske 23x23 cm teglfliser lagt med fuge

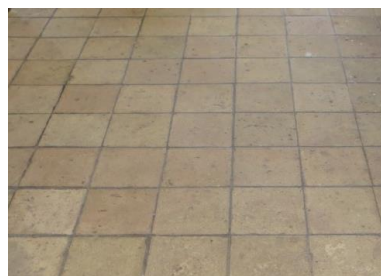

Våbenhuset: Gule og grå kvadratiske 20x20 cm teglfliser lagt med fuger

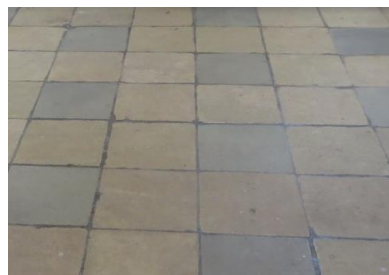

Koret: Gule kvadratiske 23x23 cm teglfliser lagt med en tynd fuger

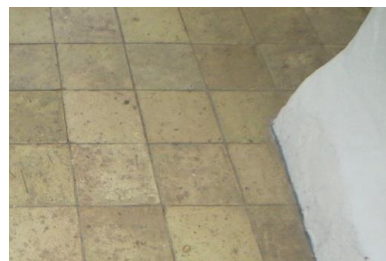

Koret: Gule/rødlige 22x22 cm teglfliser lagt med fuger – indenfor/ved knæfald

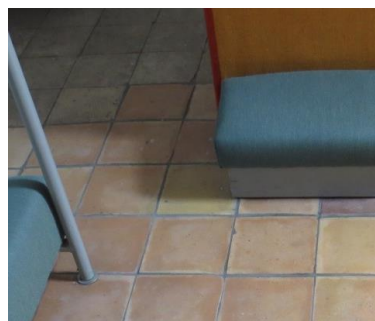

Det bør dog her nævnes at selvom det kan virke lidt rodet med mange gulvtyper, så kan variationer i gulvbelægningen være med til at give en klarhed omkring de enkelte bygningsdele og om Kirkens opdeling og funktioner, - ligesom et trin op til koret, når det er placeret i/ved korbuen, er med til at understrege en klar overgang fra skib til kor.

I øvrigt skal man være generelt opmærksom på at man ved renoveringer – og da ikke mindst af gulve - risikerer at pille noget af historien ud af en Kirke, og at man kan risikere at komme frem til, at rummet bliver så ”pænt”, at det mister noget af sin karakter.

Indretningen

Kirkens nuværende knæfald erstattede for adskillige år siden et tidligere og meget ”tungt” knæfald, der mere eller mindre kvalte det gamle alterbillede – en Carl Bloch efterligning – og det ny knæfald blev så udført ud fra et ønske om, at det skulle være så neutralt og diskret som muligt.

Siden er Carl Block efterligningen endt nede i kapellet hvor den fungerer forbløffende godt i rummet – knæfaldet er nu lidt ”fortabt” i rummet



I stedet for det gamle billede er der nu en glasmosaik i det åbnede østvindue og et forgyldt kors/krucifiks på væggen under vinduet, begge dele skabt af Havsteen Mikkelsen – og glasmosaikken i vinduet er meget vellykket og smuk – både udefra og indefra – men korset/krucifikset lever ikke helt op til eller sammen med vinduet.



Det murede alterbord er omhængt med et smukt antependium vævet til Kirken af Hanne Vedel på et tidspunkt hvor skibets loft havde en overraskende og ikke ubetinget smuk karrygul farve – og antependiet gjorde dengang noget meget positivt for kirkens helhed – men i forbindelse med en senere nymaling af kirkerummet nåede farvesætter frem til de nuværende mørkt grå loftsfarver – og antependiet er nu uden den oprindelige sammenhæng og logik, men er stadig smukt og fremhæver fint kirkens centrale del



Der er blevet opsat 3 skabe i annekset mod vest hvor mange af kirkens løse rekvisitter har fundet en plads



De øverste bænke i skibet er blevet fjernet af hensyn til koret og diverse arrangementer, og da det til dette er praktisk med det hævede gulv blev trægulvet bevaret, og i midtergangen lagdes et flytbart udfyldningsgulv – og løsningen fungerer funktionelt men er i øvrigt ikke helt tilfredsstillende



Og senest er der sat en dør i gennemgangen til annekset mod vest, sådan at det kan skilles fra og opvarmes særskilt ved f.eks. børnesalmesang.

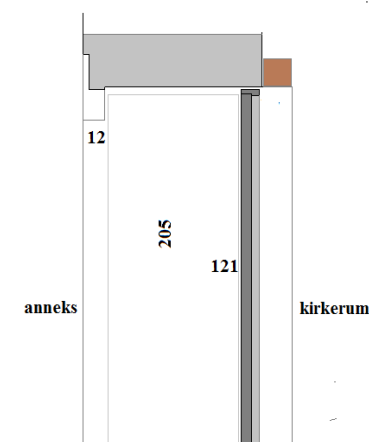
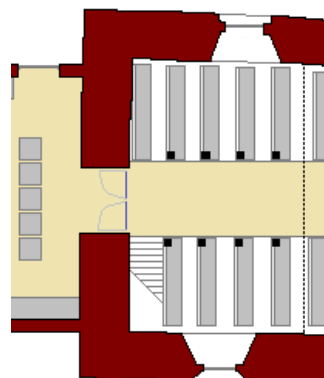

ÆNDRINGER

Menighedsrådet har drøftet mulighederne at forbedre, forny og forenkle i Rødding kirke, og der er i den anledning blevet overvejet en renovering af gulvene/gulvbelægningerne, og i koret en samlet fornyelse af inventar og udsmykning udført i en helhed evt. af en kunstner med sans for kirkearbejde.

Man har imidlertid set øjnene at dette bliver for voldsom en opgave – i hvert fald på nuværende tidspunkt – og man vil derfor begrænse sig til at forny gulvene i kor og skib, og ønsker i den forbindelse dels at få ens gulvbelægning i skib og kor dels at få trukket korgulvets højde frem i skibet, se side 11, – hvilket vil sige at korgulvets højde føres frem til bænkenes trægulv, og i midtergang vil der så her være et trin op, sådan som der nu er det ved korbuen.

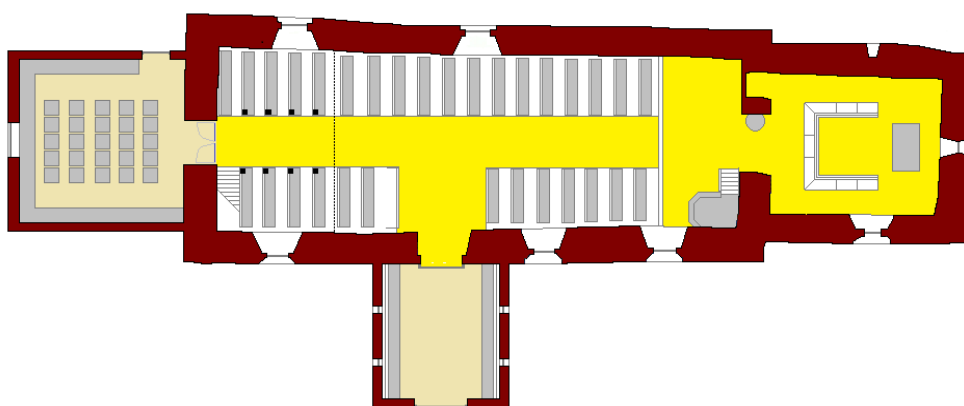

Der er m.h.t. valget af gulvbelægning blevet overvejet natursten og teglfliser – og det vurderes at tegl vil være det rigtige her – og en gul tegl a.h.t. lyset i Kirken.

Der kan så overvejes gule mursten på kant eller på fladen, gule kvadratiske teglfliser, eller 8-kantede gule fliser med små sorte kvadratiske fliser i hjørnerne

Et murstensgulv – som i annekset - forekommer at være rigeligt levende eller rustikt til hele Rødding Kirke

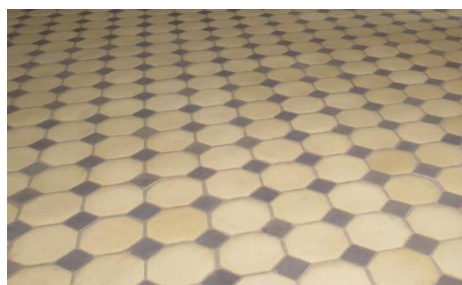

Et gulv i gule ottekantede teglfliser med små mørke kvadratiske fliser fører til en smuk sammenhængende flade.

Gule kvadratiske gulvtegl 20x20 cm eller 30x30 cm – og lagt med fuge – fører til et smukt og roligt gulv, men man skal være opmærksom på, at det er et gulv med meget tydelige linjeføringer, der kan være ubehageligt afslørende overfor skævhederne i bygningen.

Jeg vil her forslå at arbejde videre med den gulvtype, der nu ligger i midtergangen – dvs. et gulv i gule ottekantede teglfliser med små mørke kvadratiske fliser i hjørnerne.

Umiddelbart forestiller man sig nyt gulv også i midtergangen, men jeg synes det vil være værd at forsøge at få rensset og så bevare midtergangens nuværende gulv – dels fordi der er økonomi i det, dels fordi der derved bevares noget historie - og samlingerne mellem nyt og gammelt vil være maskeret eller sløret af enten trinnet mod øst eller en kantrække sten mellem midtergangen og sidegangen

Fliserne lægges i mørtel med knasfuger – og der regnes med at der i skibet i Rødding Kirke ligger et betonundergulv gennemgående under både træ- og teglgulve, og at der i koret er nyere undergulv(e) fra den nyere gulvbelægning her blev udført.

Og der regnes derfor med at gulvarbejderne overalt kan udføres over disse undergulve og dermed ikke kommer ned i urørte lag – men skulle noget vise sig at være anderledes vil museet blive underrettet.



I koret er der radiatorgrave langs væggene, og disse bevares, da der i det lille kor ikke er meget plads til fritstående radiatorer langs væggene – hverken med det nuværende eller med et evt. nyt knæfald på et senere tidspunkt.

Gulvvarme er ikke en hensigtsmæssig opvarmningsform i en kirke som Rødding Kirke – men man har i enkelte kirker lagt det i et mindre felt så gulvet i dette område kan luses ved babysalmesang – og dette kan da overvejes her.



Døbefonten regnes bevaret i dens nuværende placering, der er ret karakteristisk for Rødning Kirke – og i øvrigt ved vi ikke noget om den ”skjulte” del af fonten.



Altersranken bør i kraft sin form og vægt være i stand til at stå løst på gulvet.

De nylig udførte ændringer ved opgangen til prædikestolen er udført så de passer med højden på det ønskede flisegulv.



Det vil sige at der ønskes og planlægges at udføre arbejder som herefter omtalt:

Demonteringer, afdækning mm

Der vil være tale om ret støvende arbejder, og der skal regnes med følgende, idet inventardele, der demonteres, henlægges i annekset:

Løst inventar såsom sædehynder salmebøger børnesæt mm fjernes fra kirken

Orglet tildækkes omhyggeligt af orgelfirma inden arbejderne indledes og frilægges igen ved arbejdernes afslutning – og den gængse årlige stemning foretages så på dette tidspunkt.

Knæfald/alterskranke demonteres og flyttes ned i annekset

Prædikestolen og lydhimlen tildækkes helt med plast der tapes sammen men IKKE PÅ delene

Alterbordet ryddes for løsdele og dets panel beskyttes med plademateriel og det hele indpakkes i plast

Figurer mm på væggene tildækkes med løs plast der tapes om og ikke på delene.

Der sættes en kasse i plademateriale omkring døbefonten

Krucifikset på østvæggen demonteres hvis dette er muligt uden at risikere skader – ellers pakkes det omhyggeligt ind i plast

Døren ud til annekset lukkes og der tættes med værk, plast og tape så døren er støvtæt.

Trægulvet mellem de østligste bænke og triumfvæggen demonteres og fjernes
Idet der bevares ca 60 cm trægulv foran øverste bænke.

Lysekroner og lampetter tildækkes med plast der tapes om delene om poser – og armaturer tages fra i tavlen eller der opsættes skilt om at de ikke må tændes

Gulvet i midtergangen tildækkes med papir – der ikke må have plastindlæg – tapet sammen men ikke PÅ gulvet
Herpå udlægges træplader.

Murerarbejdet:

De eks teglgulve i kor, Midtergang og sidegang tages op og fjernes.

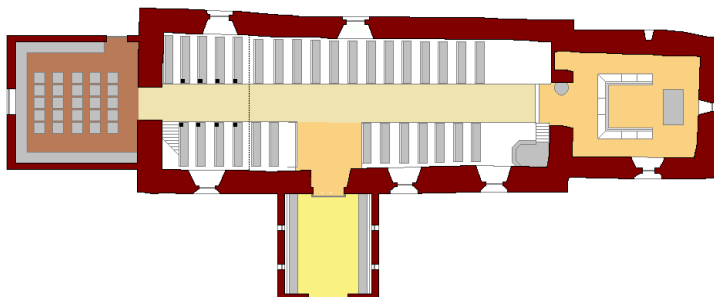

Bunden under fliserne besigtiges derpå og der træffes aftale om den nødvendige afretning og evt. udbedbring af denne så der kan lægges fliser på den igen.

Eks. gulvhøjder skal indmåles og genskabes – men I den østligste del af skibet, fra bænkerækker og op til korvæggen bygges der op sådan at det færdige gulv her kommer til at ligge i samme højde som det nuværende korgulv
Hvordan denne opbygning bedst udføres aftales nærmere på stedet ud fra de forhold der findes, men umiddelbart regnes der med at der kan finde en løsning med lecablokke.

På de færdige/udbedrede undergulve udlægges ny fliser lagt i mørtel og med knasfuge. Der anvendes en hydraulisk mørtel der aftales nærmere og knasfugerne efterfejes med fint sand iblandet tapetklister

Der regnes dog med, at det skal forsøges at bevare midtergangens gulvbelægning efter en grundig rengøring foretage med en skuremaskine, der arbejder med en blanding af vand og sand og løbende suger det op igen.

Denne behandling fører i det fleste tilfælde til et smukt resultat, men sommetider kan den medføres striber/skuremærker i fliserne og/eller saltudtræk – og begge dele skæmmer og kan ikke rigtig fjernes igen.

Der skal derfor foretages en prøve på en sådan behandling inden de øvrige arbejder indledes - og fører prøven til et godt resultat tildækkes gulvet som omtalt på side 17, og rengøringen/skuringen foretages så når de øvrige gulve er lagt – sådan at evt., smudspletter på gulvet, opstået under arbejderne også bliver fjernet

De ny gulve udføres med fliser som midtergangens nuværende: Gule 8-kantede 25x25 cm med sorte kvadratiske 10x10 cm i hjørnerne lagt med knasfuge.

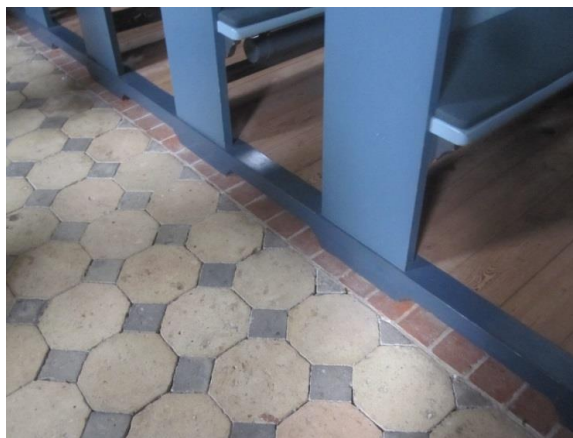

Langs vægge og mod ”kortrinet” lægges en ”bort” i 11 cm gule mursten lagt på fladen og i en nuance, der matcher de gule 8-kantede sten – og såfremt eks. gulv i midtergang bevares udskiftes de nuværende røde sten i siderne med disse gule sten Ved sidegangen føres den gule bort igennem

Denne bort langs vægge og andre ”afslutninger” bruges så til at optage skævheder så selve mønsteret bliver så kønt som muligt

I koråbningen hvor der nu er trin, lægges der i åbningens et antal rækker gule mursten på fladen lagt i nord-syd retning og i almindeligt løberforbandt – derved markeres koret og der bliver mulighed for på diskret vis at tilpasse retninger i læggemønsteret efter kor og alter.

I det ny trin nede ved de øverste bænkerækker indlægges det gamle kortrin, der blev fjernet for år tilbage – der er tale om en slidt egeplanke, der dengang blev henlagt på loftet.

Der må påregnes behov for småudbedringer i vægges puds og kalk lige over gulvene

Tømrer-/snedkerarbejde:

Trægulvene mellem de østligste bænke og triumfvæggen tages op inc, strøer, opklodsninger mm og fjernes.

Foran de to stolestader bevares der trægulv i 60-760 cm bredde, afsluttet med kantrem som det nu ses mod midtergang – stykker af de nu overflødige kantremme anvendes til dette

Bænkene står ikke lige overfor hinanden men trægulve skal afsluttes i en gennemgående linje og dette aftales nærmere på stedet

**El-arbejder:**

Der skal sørges for passende og lovlig byggestrøm

Der er derudover ikke umiddelbart et kendt behov for elarbejder, men det forventes at optagning af gulve vil frilægge ældre installationer, og disse skal efter nærmere aftale fornyes i omfang så de på alle måder er tidssvarende

Malerarbejder:

Der kan opstå skrammer og småskader under arbejderne og disse udbedres efter nærmere aftale – men der skal udbedres skader – opmaling på grund af ”slid” skal ikke udføres

Orgelfirma:

Før arbejdernes start sørger orgelfirma for en omhyggelig tildækning af orglet – og firmate pakker det også ud igen ved arbejdernes afslutning og udfører derpå den ”løbende” stemning af orglet

Museum:

Nationalmuseet vil blive orienteret såfremt det – mod forventning – viser sig at man kommer ned til urørte lag.

OVERSLAG

Der er efterfølgende vist to overslag, et for omlægning af alle de omtalte gulve og et hvor der er regnet med at bevare midtergangens nuværende gulv

Der er en del skøn i beløbene idet undergulvenes tilstand er ukendt og priser på gulvtegl kan også være noget varierende

OVERSLAG – med helt ny gulve

RØDDING KIRKE					
NY GULVE I KOR, ØSTENDE SKIB, MIDTERGANG OG SIDEANG					
SAG NR 837					
OVERSLAG					Juni, 2020
demonteringer mm					-
rydning, demont	2	8	400		6.400,00
inddækning mm	3	12	400		14.400,00
					-
					20.800,00
Eks. gulve					-
optagning	78	1	400		31.200,00
klargøring bund	78	1	600		46.800,00
diverse	6400	1	1		6.400,00
					-
					84.400,00
ny gulve					-
kor	30	3100	1		93.000,00
østlige del skib	18	3100	1		55.800,00
sidegang	4,5	3100	1		13.950,00
hovedgang	25	3100	1		77.500,00
					-
					240.250,00
tømrer-/snedkerarbejder					-
trægulv, remme mm	1	36	400		14.400,00
diverse	4600	1	1		4.600,00
					-
					19.000,00
elarbejder					-
byggestrøm, fornyelser	16000	1	1		16.000,00
					-
					16.000,00
Malerarbejder					-
div. Repr.	1	20	400		8.000,00
					-
					8.000,00
Orgelfirma					-
til- og afdækning	10000	1	1		10.000,00
stemning (løbende aftale)	0	1	1		-
					-
					10.000,00
Retablering					-
frilægning	1	8	400		3.200,00
rengøring	12000	1	1		12.000,00
diverse	4800	1	1		4.800,00
					-
					20.000,00
Omkostninger					-
Arkitekt, sag	1	60	700		42.000,00
Arkitekt licitation	1	12	700		8.400,00
Arkitekt tilsyn	6	5	700		21.000,00
					-
					71.400,00
Diverse					-
div. Uforudsete mm	1	1	54150		54.150,00
					-
					54.150,00
					-
Sum					544.000,00
Moms					136.000,00
Samlede udgifter					680.000,00

OVERSLAG – med bevarelse af eks. gulv i midtergang

RØDDING KIRKE						
NY GULVE I KOR, ØSTENDE AF SKIB OG SIDE GANG						
SAG NR 837						
OVERSLAG					Juni, 2020	
demonteringer mm					-	
rydning, demont	2	8	400		6.400,00	
inddækning mm	3	12	400		14.400,00	
					-	20.800,00
Eks. gulve					-	
optagning	78	1	400		31.200,00	
klargøring bund	78	1	600		46.800,00	
diverse	6400	1	1		6.400,00	
					-	84.400,00
ny gulve					-	
kor	30	3100	1		93.000,00	
østlige del skib	18	3100	1		55.800,00	
sidegang	4,5	3100	1		13.950,00	
hovedgang, reng. Kanter	25	600	1		15.000,00	
					-	177.750,00
tømrer-/snedkerarbejder					-	
trægulv, remme mm	1	36	400		14.400,00	
diverse	4600	1	1		4.600,00	
					-	19.000,00
elarbejder					-	
byggestrøm, fornyelser	16000	1	1		16.000,00	
					-	16.000,00
Malerarbejder					-	
div. Repr.	1	20	400		8.000,00	
					-	8.000,00
Orgelfirma					-	
til- og afdækning	10000	1	1		10.000,00	
stemning (løbende aftale)	0	1	1		-	
					-	10.000,00
Retablering					-	
frilægning	1	8	400		3.200,00	
rengøring	12000	1	1		12.000,00	
diverse	4800	1	1		4.800,00	
					-	20.000,00
Omkostninger					-	
Arkitekt, sag	1	60	700		42.000,00	
Arkitekt licitation	1	12	700		8.400,00	
Arkitekt tilsyn	6	5	700		21.000,00	
					-	71.400,00
Diverse					-	
div. Uforudsete mm	1	1	52650		52.650,00	
					-	52.650,00
					-	
Sum						480.000,00
Moms						120.000,00
Samlede udgifter						600.000,00



**RØDDING KIRKE
GRAVSTEDSGITTER
NOTAT**

Sag nr 837

APRIL 2020

HANS LUND, Arkitekt maa

**Præsteløkke 1, 6630 Rødding 20221073
arkilund@gmail.com www.arkitekt-hanslund.dk**

Ud for Rødding Kirkes sydside ligger et dobbelt gravsted for familien Finnemann.

Den ældste begravelse er fra år 1900 og den sidste er fra år 1970

Familien senere begravelse er andre steder på kirkegården, og det gamle gravsted der er fredet står med et smukt støbejernshegn og en tæt efeubepantning.



Opgangen til Kirken



Gravstedet lige syd for koret



Gravstedet og kirken



Det dobbelt gravsted
og støbejernshegnet



Gravstedernes samlede størrelse er ca
10,75 m x 2,25 m

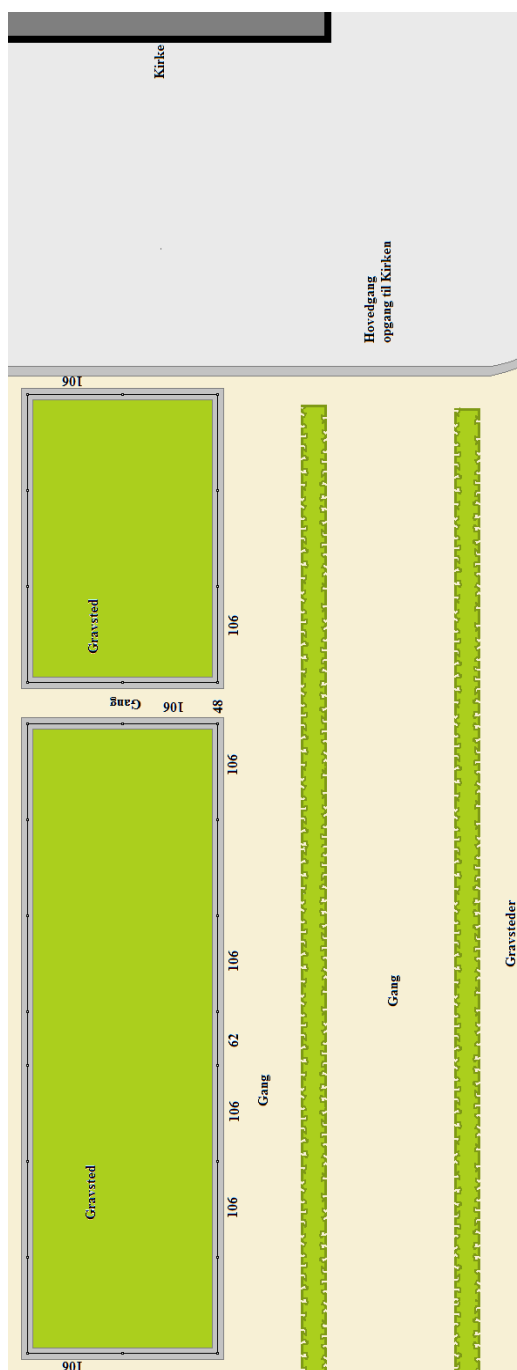

Hergnet er opbygget med knap 50 cm høje balustre der er nedsat i en betonkant

Balustrene er 30x30 mm og udformet som vist på foto og tegning

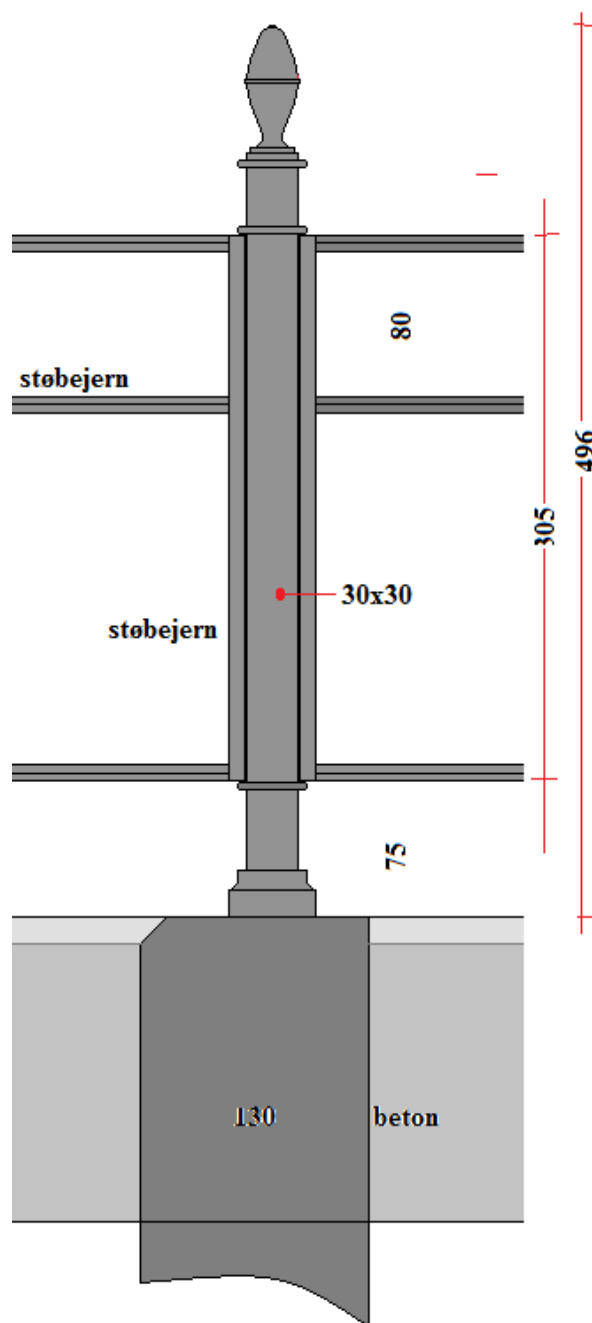

Mellem balustrene er der ophængt, fastboltet, støbejernsrammer i ca. 10 mm jernprofiler og i rammerne er der "udsmykninger" i 12 mm jern



Betonkanterne, -kantstenene, har sat sig, gitrene har derfor skævheder og står visse steder i spænd

Gitrene har rustskader og et antal revner og er i det hele taget meget langt fra den stand, de burde og kunne have





Derfor ønsker man nu at udbedre gravstedet – både dets støbejerns gitter og den sokkel dette er sat i – sådan som det herefter er omtalt.

UDBEDRING

Gitrene.

Gitrene skal afrenses, metalliseres og nymales og evt. udbedres i et vist omfang.

Rammerne demonteres ved at fjerne boltene der fastgør dem til balustrene – nogle af dem kan muligvis skrues af men der må regnes med at de hovedsaglige skal skæres af og slås ud

Balustrene kan nok i et vist omfang tages op af betonkanterne men der må regnes med at disse i stort omfang skal slås i stykker

metaldelene renses ved en sandblæsning og efterses derpå på værksted af arkitekt og smed, og der træffes aftale om eventuelle udbedringer – der vil blive begrænset til det nødvendige hvor rammernes metal er revnet.

De rensede og udbedrede dele metalliseres og nymales med sort farve – der anvendes en favre i høj glans dels for at give alger mindst muligt ”fodfæste”, dels fordi dette giver et smukt resultat med støbejern – se fotos her til højre.

Balustrene genmonteres i ny granitsokler – se nedenfor idet der tages højde for at rammerne ikke er nøjagtig ens

Rammerne genmonteres mellem dem idet der bruges rustfri bolte af en type der ikke fører til galvanisk tæring mellem bolte og støbejern

Når gitrene er færdigmonterede males boltene og skader i støbejernets overfladebehandling udbedres.



Soklerne:

Der er ønske om at forsyne gitteret med en smukkere og mere kvalitetspræget sokkel end den nuværende betonkantsten, og der regnes derfor med nu at forsyne gitteret med granitsokkel udført i en rødlig granit.

Desuden funderes der nu for at undgå at de istandsatte gittere skæmmes eller ødelægges af sætninger.

Granitfunderingen opdeles i ”klodser” under balustrene og mellem liggende kantsten

Klodserne med udborede huller og balustrene kan så indplaceres præcist på fundamenterne, og kantstenene tilskræres og placeres mellem dem også båret af fundamenterne

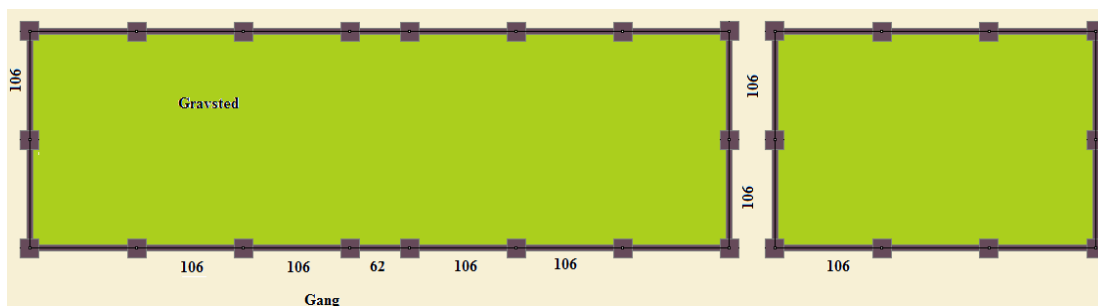
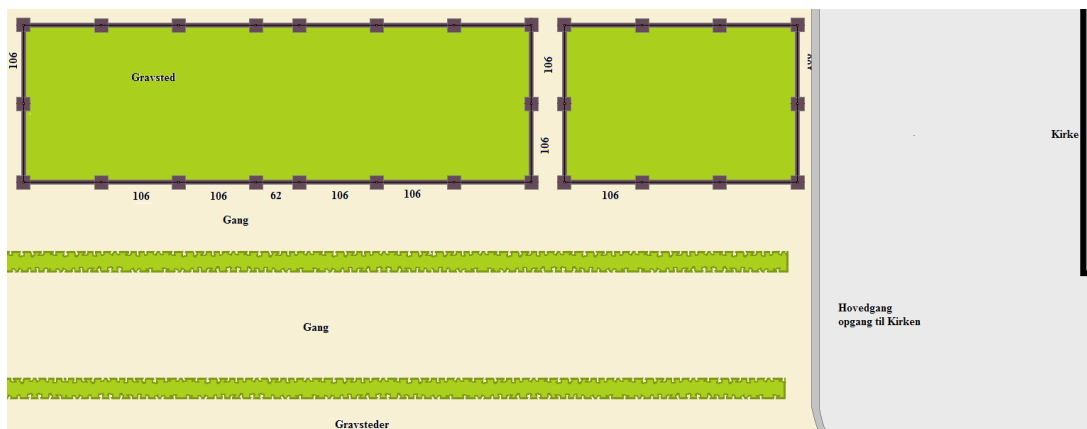

Det vil være uheldigt at begynde udgrave for normalt stribefundament her på kirkegården og der udføres derfor i stedet punktfundamenter under balustrene i gitrene

Der udbores for disse med et Ø15 cm jordbor og hullet udstøbes med beton

På toppen af dette udlægges og indnivelleres en 30x15 cm betonflise

På disse fliser hensættes/henmures balustrenes granitsokler/-"klodser", og mellem disse og også båret på fliserne nedsættes standardgranitkantsten tilskåret i længden.

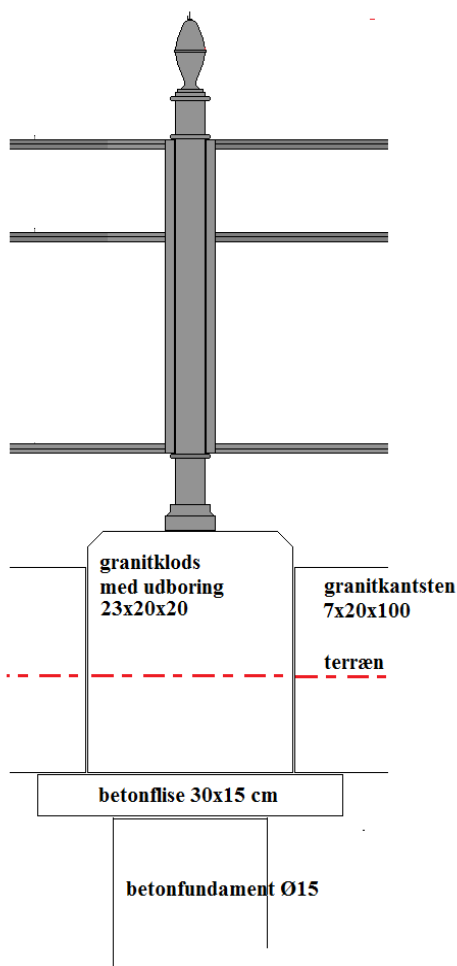
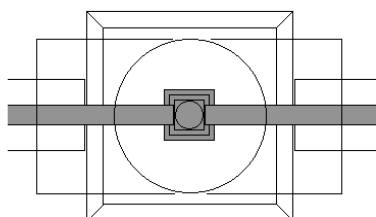

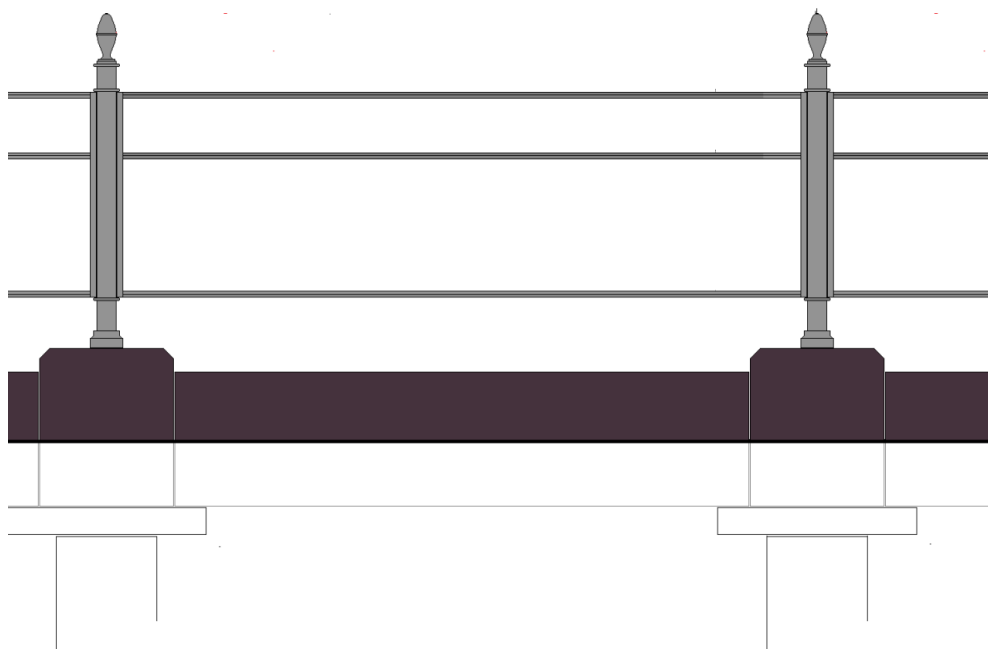

OVERSLAG

RØDDING KIRKE					
RENOVERING AF GRAVSTED					
SAG NR 837					
OVERSLAG					21-04-2020
Demontering gitre mm					
					-
28 gitre	28	1	400	11.200,00	
28 balustre	28	0,5	400	5.600,00	
optagning mm af betonkant	2	8	400	6.400,00	
diverse	1	12	400	4.800,00	
					-
					28.000,00
Udbedring/klargøring af gitre					
					-
sandblæsning	24000	1	1	24.000,00	
reparationer	1	16	400	6.400,00	
metallisering/overfl. Beh,	28000	1	1	28.000,00	
diverse	1	4	400	1.600,00	
					-
					60.000,00
Fundamenter mm					
					-
boring/udstøbning 28 huller	28	1	400	11.200,00	
indnivellering fliser	28	0,5	400	5.600,00	
28 granitklodser	28	1	2000	56.000,00	
28 granitkantsten	28	1	300	8.400,00	
montering mm	16	1	400	6.400,00	
retableringer	17	1	400	6.800,00	
diverse	24,5	1	400	9.800,00	
					-
					104.200,00
Omkostninger					
					-
Arkitekt, sag	22	1	700	15.400,00	
Arkitekt, tilbud	6	1	700	4.200,00	
Arkitekt, tilsyn	14	1	700	9.800,00	
Museum, besøg mm	10000	1	1	10.000,00	
diverse	12	1	700	8.400,00	
					-
					47.800,00
Sum					
					240.000,00
moms					
					60.000,00
Samlede udgifter					
					300.000,00

